

Nome: Istruzioni per la cura e la
pulizia

Lingua: ITA

Versione: 26.03.2021

N. di ordina-
zione: A 628 584 93 16

EvoBus GmbH
D-89231 Neu-Ulm
Germania

© EvoBus GmbH 2021

Divieto di ristampa, duplicazione o traduzione,
anche parziali.

Struttura della documentazione 1
 Uso e significato dei simboli 1

Informazioni generali 3
 Pulizia di superfici 4
 Informazioni sul Regolamento REACH (Regolamento UE sulle sostanze chimiche) 6
 Norme per la cura e la pulizia 7
 Rimessaggio del veicolo 9

Pulizia interna 11
 Rivestimenti e parti imbottite 12
 Tipi di macchie, istruzioni per il trattamento 13
 Rivestimenti in tessuto 15
 Stoffe a tessitura liscia 18
 Rivestimenti in pelle 20
 Moquette agugliata 23
 Rivestimenti in microfibra 24
 Rivestimenti in velluto "Dinamica" 26
 Avvertenze per la pulizia dei soffitti interni 28

Soffitto interno CC 500 e TC 500 29
 Pulizia e sigillatura dei rivestimenti del pavimento 30
 Cura degli elementi in plastica interni 31
 Ricarica per dispenser di sapone 33

Pulizia esterna 35
 Prescrizioni per il lavaggio esterno 36
 Lavaggio esterno in un autolavaggio 37
 Fari 38
 Ruote in lega leggera 39

Parte inferiore 41
 Sottoscocca 42
 Assi con cuscinetti compatti 46

Cura dei cristalli 47
 Norme per la pulizia di superfici in cristallo e in materiale sintetico 48
 Cristalli laterali, parabrezza e lunotto 49
 Cristalli con rivestimento antiriflesso 50
 Divisori in materiale sintetico (policarbonato) 51
Indice 52

Uso e significato dei simboli

Le avvertenze per la sicurezza e altre avvertenze importanti sono messe in risalto mediante simboli.

Oltre alle avvertenze citate nelle presenti Istruzioni d'uso, si devono sempre rispettare le normative di sicurezza e antinfortunistiche delle associazioni di categoria.

In linea di principio, anche rispettando le avvertenze, è inteso che le informazioni per l'uso sono destinate solo a quelle persone che per la loro formazione, esperienza e addestramento sono qualificate ad eseguire le necessarie attività.

Al tempo stesso queste persone devono essere in grado di riconoscere ed evitare i pericoli che possono verificarsi durante lo svolgimento della loro attività.

Informazioni utili

Le informazioni supplementari sono contrassegnate come segue:



Nota bene

Danni materiali e danni ambientali

Contrassegno dei danni, delle possibili conseguenze e istruzioni per evitarli.

	Danni
	Danni ambientali

Avvertenze

Contrassegno dei pericoli, delle possibili conseguenze e istruzioni per evitarli.

	PERICOLO. Avvertenza riguardante rischi per le persone con l'eventualità di lesioni gravi o mortali.
	ATTENZIONE. Avvertenza riguardante rischi per le persone con l'eventualità di lesioni.

Simboli e ausili di classificazione

Contrassegno dei paragrafi di testo

	operazione da eseguire
--	------------------------

◀	reazione prevista del sistema dopo un'azione
▽	reazione imprevista del sistema dopo un'azione
●	elencazione con qualsiasi sequenza
→	Rimando ad altro capitolo o contenuti

Pulizia di superfici	4
Informazioni sul Regolamento REACH (Regolamento UE sulle sostanze chimiche)	6
Norme per la cura e la pulizia	7
Rimessaggio del veicolo	9

Pulizia di superfici

Pulizia di superfici

Descrizioni:

- Nell'abitacolo
- Limitazioni dei trattamenti antivirali

Nell'abitacolo

Avvertenza

È responsabilità del gestore stabilire con quale frequenza e intensità devono essere pulite le superfici dell'abitacolo.

Weitere Informationen zu Hygienemaßnahmen erhalten Sie bei jedem OMNIplus-ServicePartner oder in BusDoc, Menüpunkt „BusInfo“, Kapitel „Hygienemaßnahmen im Fahrgastraum“.

Misure igieniche nel vano passeggeri:
<https://busdoc.i.daimler.com>

Generalità

- Non è prescritta alcuna pulizia speciale di determinate superfici oltre i dispositivi sanitari.
- L'Istituto federale tedesco di educazione sanitaria (BZgA) conferma che

il sapone con le sostanze chimiche in esso contenute distrugge lo strato lipidico dei virus.

Detergenti idonei

Utilizzare solo detergenti delicati che non siano nocivi per la salute dell'utente e non danneggino le superfici sensibili dell'abitacolo.

- Sapone per le mani reperibile in commercio
- Detersivo per stoviglie

Pulizia

- Passare sulla superficie il detergente sciolto in acqua.
- Lasciare agire per circa 20 secondi.
- Ripassare con un panno umido.

Limitazioni dei trattamenti antivirali

Richiamiamo espressamente la vostra attenzione sul fatto che l'uso di sostanze attive che comportano sollecitazioni inusuali per l'esercizio di marcia o di metodi operativi inconsueti per l'esercizio di marcia avviene sotto la vostra responsabilità.

In particolare sconsigliamo di sottoporre il veicolo ai seguenti trattamenti antivirali:

- Trattamenti con prodotti a base di ossigeno attivo (possono provocare ad es. scolorimento, corrosione e invecchiamento precoce di guarnizioni e materiali sintetici)
- Trattamenti con prodotti a base di materiali nanoscopici, in particolare il biossido di titanio in forma nanoscopica (possono provocare danni non noti alla salute dei passeggeri; si sospetta che il nano-TiO₂ sia cancerogeno)
- Trattamenti con alogeni, cloro attivo e prodotti contenenti cloro (possono provocare alterazioni cromatiche, scolorimento, corrosione e invecchiamento precoce di guarnizioni e materiali sintetici)
- Trattamenti con metalli pesanti e loro sali (possono arrecare danni alla salute e corrosione cutanea dei passeggeri dell'autobus, nonché corrosione dei materiali)

- Trattamenti con prodotti soggetti all'obbligo di dichiarazione (ad es. sostanze infiammabili o veleni ittici; possono provocare danni alla salute e all'ambiente)

Alcune delle categorie di sostanze succitate potrebbero inoltre essere vietate dalla Direttiva REACH dell'Unione europea.

Più il trattamento è concentrato su una piccola superficie, tanto maggiori saranno gli effetti negativi.

Informazioni sul Regolamento REACH (Regolamento UE sulle sostanze chimiche)

Informazioni sul Regolamento REACH (Regolamento UE sulle sostanze chimiche)

Regolamento REACH

Il Regolamento REACH (Regolamento (CE) n. 1907/2006, articolo 33) prevede l'obbligo di informazione per le sostanze estremamente preoccupanti (SVHC).

EvoBus GmbH opera con la massima coscienza per evitare l'impiego e l'utilizzo di queste sostanze SVHC e per consentire al cliente il loro uso sicuro. In base alle indicazioni dei fornitori e alle informazioni interne sui prodotti di EvoBus GmbH, sappiamo che singoli componenti di questo veicolo contengono una quantità di SVHC superiore allo 0,1% in peso.

Nähere Informationen erhalten Sie unter folgender Adresse:

Regolamento REACH:
<https://daimler.com/reach>

Norme per la cura e la pulizia

Avvertenza

Una cura regolare del veicolo contribuisce a mantenerne il valore.

Pericolo

Pericolo di avvelenamento a causa di detersivi e prodotti per la cura non utilizzati correttamente.

- ▶ Prestare attenzione alle indicazioni sui detersivi e sui prodotti per la cura.
- ▶ Non utilizzare i carburanti Diesel, normali o Super per la pulizia.
- ▶ Tenere sempre chiusi i detersivi e i prodotti per la cura, immagazzinarli correttamente e tenerli fuori dalla portata dei bambini.

Attenzione

Pericolo di lesioni dovuto all'uso non corretto dell'idropulitrice ad alta pressione. Un uso non corretto mette a rischio la propria salute e quella di altre persone o animali.

- ▶ Osservare le istruzioni del costruttore.
- ▶ Non dirigere il getto d'acqua su persone o animali.
- ▶ Tenere conto della temperatura dell'acqua, soprattutto con temperature elevate.
- ▶ Scegliere lo spruzzatore adatto al tipo di impiego in base alle indicazioni del costruttore.
- ▶ Consentire l'accesso all'idropulitrice ad alta pressione solo alle persone addestrate e autorizzate.

Cautela

Danni materiali in caso di impiego di un'idropulitrice ad alta pressione o a getto di vapore, a causa di danni visibili al materiale o di danni invisibili alla struttura. I danni strutturali provocano il cedimento del materiale in un momento successivo imprevedibile. Di conseguenza si possono verificare situazioni di pericolo nel traffico stradale.

- ▶ NON utilizzare nell'abitacolo idropultrici ad alta pressione o getti di vapore.
- ▶ Nel vano motore NON dirigere DIRETTAMENTE il getto sui tendicinghia e sui rulli di rinvio.
- ▶ Nel sottoscocca NON utilizzare idropultrici ad alta pressione con ugello a getto tondo o frese per lo sporco.
- ▶ Non dirigere il getto ad alta pressione direttamente su pneumatici, soffietti delle sospensioni, flessibili dei freni, raccordi di flessibili di gomma, manicotti e supporti di parti mobili, nonché sui cavi elettrici, componenti e relativi raccordi.

Norme per la cura e la pulizia

- ▶ Muovere continuamente il getto ad alta pressione e spostarlo sulle superfici da pulire alternando la direzione.
- ▶ Per la zona delle guarnizioni degli assi (ad es. mozzi, flangia di comando) e sui punti di sfiato degli assi NON utilizzare idropultrici ad alta pressione o getti di vapore.
- ▶ Per la pulizia di pneumatici e soffietti elastici NON utilizzare ugelli a getto rotondo.



Cautela

Danni materiali con utilizzo di detersivi non adatti che danneggiano i componenti come p. es. tubi flessibili di gomma. I componenti danneggiati provocano il cedimento del materiale in un momento successivo imprevedibile. Di conseguenza si possono verificare situazioni di pericolo nel traffico stradale.

- ▶ NON utilizzare acetone nel vano motore o sui componenti in gomma.

- ▶ NON utilizzare detersivi che contengono cloro-etilene nel vano motore.
- ▶ Attenersi alle leggi e alle normative vigenti nei singoli Paesi. Rispettare le norme per la sicurezza, le norme antinfortunistiche e le leggi sulla tutela ambientale. Applicare le misure per la sicurezza sul lavoro.
- ▶ Leggere e seguire le istruzioni per l'uso dei prodotti per la cura e la pulizia prima dell'uso.
- ▶ Seguire le istruzioni sullo smaltimento per confezioni vuote, panni o ovatta di lucidatura.
- ▶ Pulizia degli interni: prestare attenzione che non penetri o non resti del liquido nelle fessure e nelle cavità. Far asciugare completamente l'abitacolo. Prestare attenzione che vi sia sufficiente ricambio di aria durante le operazioni di pulizia.
- ▶ Si raccomanda di utilizzare solo prodotti per la cura verificati e approvati. Le concessionarie e le officine

OMNIplus forniscono informazioni sui prodotti per la cura ammessi.

- ▶ Nella stagione invernale lavare più frequentemente il veicolo per eliminare i residui di sale antineve.
- ▶ Per evitare danni alla vernice: eliminare immediatamente con detersivi ammessi le impurità come residui di insetti, escrementi di uccelli, resina di alberi, oli e grassi, carburanti o spruzzi di catrame.
- ▶ Per evitare la ruggine: pulire immediatamente i danni alla vernice dovuti a colpi di pietrisco ed eliminarli a regola d'arte.

Rimessaggio del veicolo

I lavori consigliati per il rimessaggio prolungato del veicolo sono descritti dettagliatamente nelle Specifiche per i materiali di consumo Mercedes-Benz, alla sezione "Specifiche per il trattamento protettivo" (foglio 382.0), disponibile in lingua tedesca e inglese.

Informationen zu Betriebsstoffen erhalten Sie im Internet unter:

Materiali di consumo:

<https://busdoc.i.daimler.com/public/>

Rivestimenti e parti imbottite	12
Tipi di macchie, istruzioni per il trattamento	13
Rivestimenti in tessuto	15
Stoffe a tessitura liscia	18
Rivestimenti in pelle	20
Moquette agugliata	23
Rivestimenti in microfibra	24
Rivestimenti in velluto "Dinamica"	26
Avvertenze per la pulizia dei soffitti interni	28
Soffitto interno CC 500 e TC 500	29
Pulizia e sigillatura dei rivestimenti del pavimento	30
Cura degli elementi in plastica interni	31
Ricarica per dispenser di sapone	33

Rivestimenti e parti imbottite

Rivestimenti e parti imbottite

Avvertenze speciali per la cura e pulizia di rivestimenti e parti imbottite

Avvertenza

Osservare le indicazioni sulle dotazioni di parti imbottite e rivestimenti contenuti nella descrizione della versione del veicolo.

Cautela

Danni materiali a causa di detergenti contenenti solventi su rivestimenti o elementi di arredamento in materiale sintetico o espanso.

- ▶ NON utilizzare acetone, benzina solvente, alcol o altri detergenti contenenti solventi.
- ▶ Utilizzare solo detergenti a pH neutro.
- ▶ Per il materiale dei rivestimenti utilizzare detergenti approvati.
- ▶ Utilizzare acqua distillata per evitare aloni calcarei.

- ▶ Eliminare il più presto possibile le impurità per evitare macchie permanenti o danni.

Tipi di macchie, istruzioni per il trattamento

Tipo di macchia	Trattamento
Succhi di frutta, bibite	Detergente per stoviglie a pH neutro
Limonata, birra, latte	Detergente per stoviglie
Sangue	Acqua fredda
Pennarello, evidenziatore	Detergente per stoviglie, soluzione saponosa
Rossetto	Detergente per stoviglie
Lucido per scarpe	Detergente per stoviglie, soluzione saponosa
Burro, olio e grasso	Detergente per stoviglie, soluzione saponosa
Smalto per unghie	Detergente per stoviglie, soluzione saponosa
Colore a base acquosa	Acqua fredda
Colore a base oleosa	Detergente per stoviglie, soluzione saponosa
Penna a sfera, inchiostro	Detergente per stoviglie, soluzione saponosa
Prodotto detergente/lucidante per metalli	Detergente per stoviglie, soluzione saponosa
Uovo	Schiuma detergente per imbottiture e tessuti

Tipi di macchie, istruzioni per il trattamento

Tipo di macchia	Trattamento
Genere	Aspirapolvere
Vomito	Detergente per stoviglie
Chewing gum	Borsa del ghiaccio
Senape	Detergente per stoviglie
Cioccolata	Detergente per stoviglie
Urina (fresca)	Detergente per stoviglie

Rivestimenti in tessuto

i Avvertenza

La cura periodica e la pulizia a fondo servono a mantenere inalterato il valore e l'aspetto dei rivestimenti in tessuto. Pertanto eseguire regolarmente la pulizia a fondo. A seconda del tipo di impiego e del grado di insudiciamento, eventualmente eseguire la pulizia a fondo più frequentemente.

i Avvertenza

Per l'ordinazione degli apparecchi di lavaggio a umido ed ulteriori informazioni, rivolgersi direttamente alla ditta Kärcher o Miryam Alt:

Fa. Alfred Kärcher

Internet: <http://www.kaercher.com/de/>

Fa. Miryam Alt Busequipment GmbH

Internet: <http://www.miryam-alt.com>



M58.40-0034-71

1. Sistema **Kärcher** Puzzi



M58.40-0061-71

2. Lavamoquette **Extraktionsgerät**
Nilfisk

i Cautela

Danni materiali a causa di detergenti contenenti solventi su rivestimenti o elementi di arredamento in materiale sintetico o espanso.

- ▶ NON utilizzare acetone, benzina solvente, alcol o altri detergenti contenenti solventi.
- ▶ Utilizzare solo detergenti a pH neutro.
- ▶ Per il materiale dei rivestimenti utilizzare detergenti approvati.
- ▶ Utilizzare acqua distillata per evitare aloni calcarei.
- ▶ Eliminare il più presto possibile le impurità per evitare macchie permanenti o danni.

3. Prestare attenzione alle avvertenze di sicurezza nel capitolo "Norme per la cura e la pulizia" (→ Pagina 7).
4. Per proteggere i colori evitare l'esposizione diretta ai raggi solari.
5. NON utilizzare spazzole dure.
6. NON utilizzare bocchette aspiranti appuntite. NON utilizzare bocchette

Rivestimenti in tessuto

aspiranti di gomma o con inserti in gomma.

7. Non utilizzare spugne o panni molto ruvidi.

Miscelazione del detergente

1. Osservare le istruzioni per l'uso del produttore.

Materiale di lavoro	
Smacchiatore	
Informazioni di ordinazione	
QEV111AD0WPS	1,0 ℓ

Materiale di lavoro	
Detergente per materiali vari	
Informazioni di ordinazione	
QEV111AD074I	1,0 ℓ



M91.18-0001-81

2. In presenza di sporco non ostinato, applicare uniformemente il detergente con un nebulizzatore (2) e lasciar agire per circa cinque minuti.
3. In caso di forte sporcizia applicare più volte il detergente e lasciarlo agire.
4. Riempire l'apparecchio di pulizia a umido con acqua secondo le indicazioni del costruttore.



M58.40-0062-71

5. Utilizzare l'adattatore per parti imbottite (2) del costruttore.
6. Pulire i rivestimenti dei sedili due volte con l'apparecchio di lavaggio a umido.

Valori di controllo	
Temperatura dell'acqua	20 ... 40 °C
Portata d'acqua al minuto	≤ 1 ℓ

**Avvertenza**

Quindi asciugare i rivestimenti dei sedili strofinandoli con un panno assorbente bianco in direzione contraria alla trama.

**Avvertenza**

In caso di forte sporcizia ripetere tutta l'operazione di pulizia.

Materiale di lavoro	
Smacchiatore	
Informazioni di ordinazione	
QEV111AD0WPS	1,0 ℓ

3. Non applicare direttamente sul rivestimento del sedile.
4. Non sfregare.
5. Non utilizzare spazzole dure o altri strumenti di pulizia.

Rimozione delle macchie

1. Se dopo aver eseguito il lavaggio a umido i rivestimenti dei sedili presentano ancora punti di sporcizia o macchie, trattarli con uno smacchiatore.

**Cautela**

Non vale per le stoffe del tipo "a tessitura piatta"! Rispettare a tal fine le informazioni a parte sulla pulizia.

2. Versare lo smacchiatore su un panno morbido in microfibra e trattare le zone macchiate.

Stoffe a tessitura liscia

Stoffe a tessitura liscia



Pericolo

Pericolo di avvelenamento a causa di detersivi e prodotti per la cura non utilizzati correttamente.

- ▶ Prestare attenzione alle indicazioni sui detersivi e sui prodotti per la cura.
- ▶ Non utilizzare i carburanti Diesel, normali o Super per la pulizia.
- ▶ Tenere sempre chiusi i detersivi e i prodotti per la cura, immagazzinarli correttamente e tenerli fuori dalla portata dei bambini.



Avvertenza

Eliminazione di macchie

Vedere capitolo Panoramica dei tipi di macchie / istruzioni per il trattamento.



Avvertenza

Stoffe a tessitura liscia

Le stoffe a tessitura liscia nel settore degli autobus sono un tipo di tessuto relativamente nuovo che si differenzia dai tradizionali tessuti vellutati non solo visivamente, bensì anche nelle caratteristiche d'impiego. Queste diverse proprietà costituiscono un diretto vantaggio per l'utilizzatore, cioè per l'impresa di trasporti.

I tessuti lisci presentano un design innovativo e moderno e possono essere facilmente combinati con molti materiali. Sono molto robusti, facili da mantenere e nella maggior parte dei casi si possono pulire senza lasciare residui. Poiché l'intervallo di pulizia è più breve rispetto ai tessuti vellutati, ne risulta una migliore igiene.

La rapida individuazione di macchie o di effetto lucido sul piano di seduta e l'elevata sensibilità verso detersivi contenenti solventi (soprattutto con materiale floccato) sono ulteriori caratteristiche

di questo tessuto di rivestimento. Una pulizia periodica è il presupposto per mantenere questo tessuto sempre curato e come nuovo.



Avvertenza

Avvertenze per la pulizia

La sporcizia in genere è costituita da macchie generate durante l'uso a causa di bevande, cibi, polvere stradale o simili. Queste in genere si rimuovono senza problemi con una periodica pulizia a secco o a umido. Per ottenere la migliore condizione possibile della stoffa a tessitura liscia, è necessario pulirla regolarmente. A tal fine si raccomandano i seguenti intervalli di pulizia:

- Pulizia a secco una volta alla settimana.
- Pulizia a fondo (vedi qui di seguito) quando necessaria o almeno ogni 6 mesi

Fase di pulizia 1

1. Pulizia a secco con aspirapolvere a secco (p. es. sedili).

Fase di pulizia 2

1. Lavaggio a umido con un normale apparecchio di aspirazione e lavaggio reperibile in commercio. Trattare i cuscini dei sedili dalla parte posteriore in avanti, gli schienali dall'alto verso il basso con una leggera pressione. Dopo il trattamento il rivestimento deve essere bagnato su tutta la superficie, al fine di evitare la formazione di aloni.

Fase di pulizia 3

1. Quindi far asciugare le parti imbottite, a seconda della temperatura ambiente, per almeno 24 ore.

Consiglio

Avvertenze per la cura ottimale

Molte macchie si tolgono bene con una soluzione saponosa o con detergente per le stoviglie. Non utilizzare mai detersivi che contengono solventi. Questi possono corrodere le stoffe a tessitura liscia. Evitare anche strofinamenti energici, effettuare solo leggeri movimenti circo-

lari, poiché altrimenti il tessuto si rovina.

Impregnazione

Avvertenza

Per migliorare la resistenza allo sporco dei tessuti lisci, si può applicare un apposito impregnante FC (Fluor Carbon) sulle stoffe a tessitura liscia. Questo deve essere spruzzato **solo dopo la fase di asciugatura** indicata in **Fase di pulizia 3**.

Avvertenza

L'impregnante va spruzzato senza diluirlo. Si tratta di un prodotto incolore e inodore che non altera i colori dei tessuti.

Quando si spruzza l'impregnante si deve provvedere a una buona ventilazione. Aprire le botole sul tetto, le porte ed eventualmente i finestrini dell'autobus. Evitare che l'impregnante venga a contatto con gli occhi. Occorre inoltre utilizzare guanti di protezione ed una ma-

scherina per le vie respiratorie. Ulteriori informazioni e le avvertenze di sicurezza sono memorizzate in BusDoc.

Attenersi assolutamente alle informazioni per l'uso fornite dal produttore del prodotto impregnante per tessuti.

Avvertenza

Tutti i detersivi che servono per la cura dell'abitacolo possono essere acquistati tramite i centri di assistenza autorizzati OMNIplus, che sono a Vostra completa disposizione per eventuali chiarimenti.

Rivestimenti in pelle

Rivestimenti in pelle



Cautela

Per la pulizia utilizzare solo acqua distillata, al fine di evitare aloni calcarei o macchie d'acqua.



Cautela

Evitare l'esposizione diretta ai raggi del sole per non far sbiadire i colori.



Avvertenza

La cura periodica e la pulizia a fondo servono a mantenere inalterato il valore e l'aspetto dei rivestimenti in pelle, nonché a prolungare la durata e la morbidezza della pelle. Pertanto eseguire la pulizia a fondo almeno quattro volte all'anno. A seconda del tipo di impiego e del grado di insudiciamento, eventualmente eseguire la pulizia a fondo più frequentemente.

Pulizia a fondo - ogni tre mesi

1. Rimuovere la sporcizia più visibile con una spazzola molto morbida o con l'aspirapolvere.



Cautela

Non utilizzare bocchette con bordi taglienti o spazzole troppo dure, poiché potrebbero danneggiare irrimediabilmente i rivestimenti in pelle.

2. Inumidire un panno in microfibra con acqua distillata.
3. Pulire i rivestimenti in pelle con il panno umido.



Cautela

Non utilizzare un panno o una spugna con una superficie ruvida, poiché ciò potrebbe graffiare o danneggiare irrimediabilmente i rivestimenti in pelle.



Cautela

Prima di utilizzarli ulteriormente, i rivestimenti in pelle devono essere completamente asciutti, altrimenti possono formarsi ammaccature permanenti.

Rimozione delle macchie



Cautela

Rimuovere la sporcizia quanto prima, per evitare macchie permanenti o danni ai rivestimenti.

1. Rimuovere la sporcizia per quanto possibile con un panno morbido in microfibra.
2. Trattare il punto sporco con una soluzione saponosa delicata e tiepida.

Materiale di lavoro

Sapone neutro "Allrein Seife"

Informazioni di ordinazione

QEV111AC6JMY

1 l



Avvertenza

Utilizzare solo sapone con pH neutro.

3. Successivamente eliminare la sporcizia con un panno morbido in microfibra.
4. Eliminare la soluzione saponosa con acqua distillata pulita.



Avvertenza

Rimuovere completamente i residui di sporcizia e di sapone. Se necessario ripetere il risciacquo.



Avvertenza

Per evitare aloni, trattare sempre una superficie più ampia della macchia.

5. Quindi asciugare il punto pulito con un asciugacapelli con movimenti circolari a una distanza di 30 - 40 cm a calore medio.



Cautela

Prima di riutilizzarli i rivestimenti in pelle devono essere completamente asciutti, altrimenti possono formarsi ammaccature permanenti.

6. Se dopo la pulizia con la soluzione saponosa sono ancora visibili delle macchie, è possibile trattarle con un detergente per pelle.



Avvertenza

Attenersi assolutamente alle informazioni per l'uso fornite dal produttore del detergente.

7. Inumidire un panno morbido in microfibra con il detergente e passarlo sulla pelle per eliminare la macchia.

Materiale di lavoro

Prodotto di cura della pelle "Colourlock Lederreiniger Mild"

Informazioni di ordinazione

QEV111AC6JM8

Materiale di lavoro

Prodotto di cura della pelle "Colourlock Lederreiniger Stark"

Informazioni di ordinazione

QEV111AC6JNA



Avvertenza

Per le macchie più ostinate, utilizzare il "Lederreiniger Stark" (detergente forte per la pelle).



Avvertenza

Prima di ulteriori trattamenti far asciugare bene il rivestimento in pelle.



Avvertenza

Dopo ogni pulizia o smacchiatura, il rivestimento in pelle deve essere di nuovo sigillato (vedi Cura della pelle).

Rivestimenti in pelle

Cura della pelle

i Avvertenza

Per proteggerli dall'usura e dalla sporcizia, dopo ogni pulizia a fondo i rivestimenti in pelle devono essere sigillati.

i Avvertenza

Attenersi assolutamente alle informazioni per l'uso fornite dal produttore del sigillante.

1. Inumidire un panno morbido in microfibra con il sigillante e applicarlo sulla pelle.

Materiale di lavoro

Prodotto di cura della pelle "Colourlock Leder Versiegelung"

Informazioni di ordinazione

QEV111AC6JOB

Materiale di lavoro

Prodotto di cura della pelle "Colourlock Protector"

Informazioni di ordinazione

QEV111AC6JNC

i Avvertenza

Trattare i rivestimenti in pelle più vecchi con il prodotto per la cura "Colourlock Protector".

Moquette agugliata

Avvertenze speciali per la cura e la pulizia quotidiane**i** **Avvertenza**

Vedere capitolo Panoramica dei tipi di macchie / istruzioni per il trattamento

1. Eliminare la sporcizia visibile staccata con una spazzola morbida a pelo lungo o con aspirapolvere con bocchetta di plastica a basso sfregamento.

i **Avvertenza**

Rimuovere la sporcizia staccata con la mano, non strofinare.

2. Pulire subito le macchie fresche con una spugna o tamponare con un panno assorbente.
3. Trattare le macchie vecchie con acqua tiepida e detersivo per indumenti delicati, sempre dall'esterno verso l'interno e poi assorbire con una spugna.

Avvertenze speciali per la pulizia intermedia e insudiciamento particolarmente forte

1. Eseguire la pulizia intermedia con aspirapolvere con bocchetta di plastica a basso sfregamento (a secco).
2. Rimuovere subito le macchie di birra, cognac, latte, succhi di frutta, caffè, marmellata, vino rosso, tè, trattandole con detersivo per capi delicati e spugna assorbente.
3. Tamponare le macchie di grasso con un panno pulito e poi trattare con detersivo per capi delicati e smacchiatore.

Rivestimenti in microfibra

Rivestimenti in microfibra

Avvertenza

La cura periodica e la pulizia a fondo servono a mantenere inalterato il valore e l'aspetto dei rivestimenti in microfibra e in fiocco. Pertanto eseguire regolarmente la pulizia a fondo. A seconda del tipo di impiego e del grado di insudiciamento, eventualmente eseguire la pulizia a fondo più frequentemente.

Pulizia a fondo - settimanale

1. Aspirare i rivestimenti nel senso della trama - senza esercitare pressione.

Cautela

Non utilizzare bocchette aspiranti di gomma o accessori di gomma. Ciò potrebbe strappare le fibre dei rivestimenti dei sedili.

2. Con una spazzola morbida spazzolare i rivestimenti nel senso della trama senza premere.

Pulizia a fondo - ogni sei mesi

1. Eseguire dapprima la pulizia a fondo settimanale.
2. Formare della schiuma con una soluzione saponosa delicata e tiepida (p. es. con un detersivo per capi delicati).
3. Con una spugna morbida e leggermente umida applicare la schiuma con ampi gesti su tutti i rivestimenti.
4. Attendere che i rivestimenti appena lavati siano completamente asciutti.

Cautela

Prima di riutilizzarli i rivestimenti devono essere completamente asciutti, altrimenti possono formarsi ammaccature permanenti.

5. Con una spazzola morbida spazzolare nel senso della trama, senza premere.

Rimozione delle macchie

Avvertenza

Vedere il capitolo Panoramica dei tipi di macchie / istruzioni per il trattamento

Cautela

Rimuovere la sporcizia quanto prima, per evitare macchie permanenti o danni ai rivestimenti.

1. Rimuovere la sporcizia per quanto possibile con un panno morbido in microfibra.
2. Con movimenti rotatori dall'esterno verso l'interno applicare una soluzione saponosa tiepida e delicata con una spugna morbida sui punti sporchi, esercitando una leggera pressione.

Avvertenza

Asportare la sporcizia sempre dall'esterno verso l'interno per non distribuire lo sporco nel tessuto.

**Cautela**

In nessun caso utilizzare detergenti contenenti solventi (p. es. benzina solvente, acetone, alcool, ecc.). Le conseguenze sarebbero danni irreparabili ai rivestimenti in microfibra e agli elementi di in plastica o espanso.

3. Rimuovere la soluzione saponosa applicata con una spugna morbida e pulita.
4. Attendere che i punti appena puliti siano completamente asciutti.

**Cautela**

Prima di riutilizzarli i rivestimenti devono essere completamente asciutti, altrimenti possono formarsi ammaccature permanenti.

5. Quindi con una spazzola morbida spazzolare il rivestimento e i punti smacchiati con ampi movimenti nel senso della trama del tessuto.

**Cautela**

In caso di dubbio rivolgersi a un'impresa professionale di pulizia di tessuti.

Rivestimenti in velluto "Dinamica"

Rivestimenti in velluto "Dinamica"

i Avvertenza

Il velluto "Dinamica" è molto resistente allo sporco. Si consiglia di pulire regolarmente la superficie con una spazzola morbida o un aspirapolvere.

Pulizia dei rivestimenti

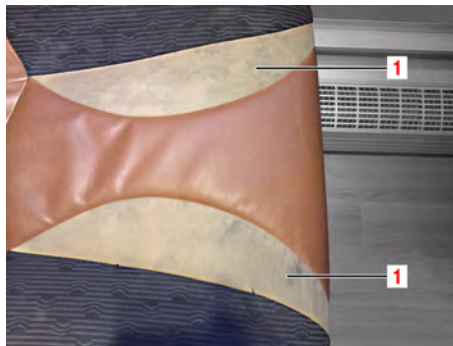

M68.00-A005-71

i Avvertenza

Il detergente "Dinamica" è un prodotto specifico per la pulizia e la smacchiatura (1) del tessuto in velluto "Dinamica".

Uso



M68.00-A006-72

i Avvertenza

Le istruzioni per la pulizia sono riportate anche sul nebulizzatore.

- Agitare bene il flacone (2).

Rivestimenti in velluto "Dinamica"

- Identificare il tipo di macchia con l'aiuto della tabella nel capitolo "Tipi di macchie, istruzioni per il trattamento".
- Spruzzare il detergente su un panno in cotone.
- Passare il detergente (2) su un punto non visibile per testare la resistenza del colore.
- Spruzzare il detergente (2) sul rivestimento del sedile sporco da una distanza di circa 30 cm (inumidire leggermente).
- Rimuovere le macchie agendo dal bordo esterno verso la superficie interna.
- Inumidire leggermente un guanto di spugna con acqua calda e ripassare il rivestimento.
- Ripetere l'operazione fino a rimuovere ogni traccia di sporco.
- Asciugare il punto umido con un panno in microfibra. Utilizzare un asciugacapelli per accelerare l'asciugatura.



M68.00-A006-72

- ▶ Quando è completamente asciutta, ravvivare la superficie pulita con una spazzola morbida.

Materiale di lavoro	
Detergente per velluto "Dinamica"	
Informazioni di ordinazione	
A 002 986 4871 A1	225 ml

Materiale di lavoro	
Panno in microfibra 180x240 mm	
Informazioni di ordinazione	
A 000 986 1462	1 pz

Materiale di lavoro	
Panno in microfibra 40x40 mm	
Informazioni di ordinazione	
QEV111AE8AA3	1 pz

Avvertenze per la pulizia dei soffitti interni

Avvertenze per la pulizia dei soffitti interni



Cautela

Danni materiali a causa di detergenti contenenti solventi su elementi di arredamento in tessuto sul rivestimento del tetto.

- ▶ NON utilizzare acetone, benzina solvente, alcol o altri detergenti contenenti solventi.
 - ▶ Utilizzare solo detergenti a pH neutro.
 - ▶ Utilizzare acqua distillata per evitare aloni calcarei.
 - ▶ Eliminare il più presto possibile le impurità per evitare macchie permanenti o danni.
1. Osservare anche le avvertenze nel capitolo "Norme per la cura e la pulizia" (→ Pagina 7).
 2. NON utilizzare spazzole dure.
 3. Non utilizzare spugne o panni molto ruvidi.

Rimozione delle macchie

1. Rimuovere la sporcizia per quanto possibile con un panno morbido in microfibra.
2. Con movimenti rotatori dall'esterno verso l'interno applicare una soluzione saponosa tiepida e delicata con una spugna morbida sui punti di sporcizia, esercitando una leggera pressione.



Avvertenza

Asportare la sporcizia sempre dall'esterno verso l'interno per non distribuire lo sporco nel tessuto.

3. Rimuovere la soluzione saponosa precedentemente applicata con una spugna morbida e pulita.
4. Attendere che i punti appena puliti siano completamente asciutti.
5. Quindi con una spazzola morbida spazzolare il rivestimento e i punti smacchiati con ampi movimenti nel senso della trama del tessuto.



Consiglio

In caso di dubbio rivolgersi a un'impresa professionale di pulizia di tessuti.

Soffitto interno CC 500 e TC 500

Soffitto interno CC 500 e TC 500

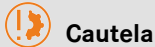

Cautela

Danni materiali dovuti alla distruzione delle caratteristiche antincendio in caso di pulizia profonda o lavaggio.

- ▶ Eliminare le macchie solo in piccole zone, controllando in precedenza la solidità dei colori.
 - ▶ Non lavare il tessuto, né a mano né in lavatrice.
 - ▶ In caso di sporco su grandi superfici si devono sostituire i rivestimenti del tetto.
- ▶ Leggere e seguire le istruzioni per l'uso dei prodotti per la cura e la pulizia prima dell'uso.



Cautela

Prima della pulizia occorre coprire l'abitacolo e i sedili dei passeggeri con fodere protettive.

- ▶ Seguire le istruzioni sullo smaltimento di confezioni vuote, panni o ovatta di lucidatura.

- ▶ Nelle fessure e nelle cavità non devono penetrare o rimanere liquidi. Far asciugare completamente l'abitacolo. Prestare attenzione che vi sia sufficiente ricambio di aria durante le operazioni di pulizia.

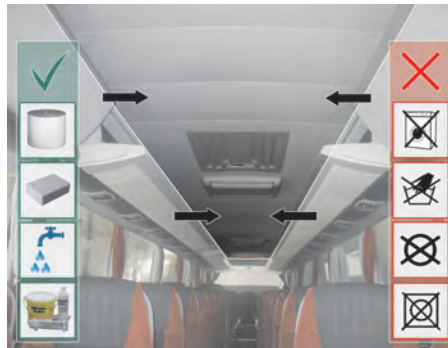

M68.00-0658-76

- ▶ Rimuovere con cautela lo sporco con un sapone neutro e abbondante acqua. Se necessario, ripetere l'operazione di pulizia.
- ▶ Utilizzare solo panni morbidi in microfibra di colore bianco o una spugna morbida.

Materiale di lavoro	
Sapone neutro "Allrein Seife"	
Informazioni di ordinazione	
QEV111AC6JMY	1 ℓ

Materiale di lavoro	
Sapone neutro "Allrein Seife"	
Informazioni di ordinazione	
QEV111AC91M5	10 ℓ

Pulizia e sigillatura dei rivestimenti del pavimento

Pulizia e sigillatura dei rivestimenti del pavimento



Cautela

Le istruzioni descritte si riferiscono esclusivamente a rivestimenti del pavimento a spruzzo o incollati (tranne rivestimenti in moquette o tessuto).



Avvertenza

In caso di lieve sporcizia è sufficiente una pulizia con la scopa, l'aspirapolvere o una pulizia con acqua pulita. A causa dell'effetto glitterato (particelle colorate sulla superficie), il rivestimento del pavimento è ruvido. Pertanto, per la pulizia con acqua si raccomanda di utilizzare una spazzola morbida.



Avvertenza

Non è ammesso utilizzare detergenti che contengono solventi o che presentano un pH inferiore a 6 (acido) o superiore a 10 (fortemente alcalino).



Avvertenza

Si deve fare attenzione che i prodotti per la cura che formano una pellicola non modifichino le caratteristiche antiscivolo del pavimento.

- ▶ Osservare le istruzioni d'uso allegate al prodotto.

Cura degli elementi in plastica interni

Cura degli elementi in plastica interni

i Avvertenza

Il detergente può essere utilizzato su tutte le parti in plastica dell'abitacolo. Se ne sconsiglia l'uso per la pulizia di cristalli in materiale sintetico.

Caratteristiche



M68.00-A002-72

- Flacone in plastica con chiusura di sicurezza per bambini, chiusura a vite e cappuccio.
- Contiene tensioattivi non ionici.
- Rimuove sporcizia, grasso, cera e nicotina.

Uso

- ▶ Leggere le istruzioni per l'uso dei prodotti di cura e pulizia prima del loro utilizzo e rispettarle.
- ▶ Agitare prima dell'uso.
- ▶ Versare il detergente su un panno in microfibra.
- ▶ Pulire l'elemento in plastica sfregando leggermente la superficie con il panno.
- ▶ Asciugare con un altro panno in microfibra pulito.

i Avvertenza

Nelle fessure e nelle cavità non devono penetrare o rimanere liquidi. Lasciar asciugare completamente gli elementi in plastica. Prestare attenzione che vi sia sufficiente ricambio di aria durante le operazioni di pulizia.

Cura degli elementi in plastica interni



M68.00-A002-72

- Rispettare le istruzioni per lo smaltimento delle confezioni vuote e dei panni di pulizia.

Materiale di lavoro	
Panno in microfibra 180x240 mm	
Informazioni di ordinazione	
A 000 986 1462	1 pz

Materiale di lavoro	
Panno in microfibra 40x40 mm	
Informazioni di ordinazione	
QEV111AE8AA3	1 pz

Materiale di lavoro	
Detergente per plastica	
Informazioni di ordinazione	
A 001 986 9471	250 ml

Materiale di lavoro	
Detergente per plastica	
Informazioni di ordinazione	
A 001 986 9471 10	1,0 ℓ

Ricarica per dispenser di sapone

Ricarica per dispenser di sapone



Cautela

Utilizzare solo saponi liquidi approvati.

Ricarica del dispenser di sapone



M86.30-A000-71

- Togliere la copertura (1).

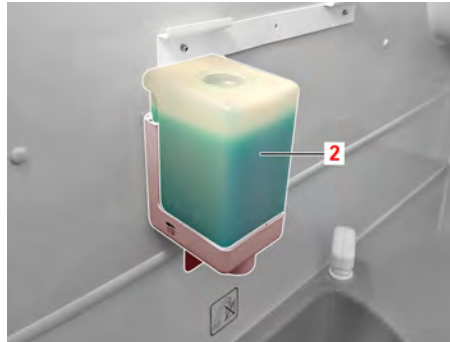

M86.30-A001-71

- Spingere il contenitore di sapone (2) verso l'alto per rimuoverlo dalla guida.



M86.30-A002-71

- Capovolgere il contenitore di sapone (2) e versarvi la quantità mancante dal contenitore di ricarica (3).
- Il montaggio avviene nella sequenza inversa.

Materiale di lavoro	
Confezione di ricarica per dispenser di sapone	
Informazioni di ordinazione	
A 000 866 0276	1 ℓ

Materiale di lavoro	
Confezione di ricarica per dispenser di sapone	

Ricarica per dispenser di sapone

Materiale di lavoro	
Informazioni di ordinazione	
A 000 866 0376	5 ℓ

Prescrizioni per il lavaggio esterno	36
Lavaggio esterno in un autolavaggio	37
Fari	38
Ruote in lega leggera	39

Prescrizioni per il lavaggio esterno

Prescrizioni per il lavaggio esterno



Cautela

Danni materiali da evitare seguendo le seguenti prescrizioni.

- ▶ Non è consentito l'uso di un'idropulitrice ad alta pressione per la pulizia dell'assorbitore di corrente (marca Schunk).
- ▶ Utilizzare sufficiente acqua pulita.
- ▶ Evitare assolutamente di sfregare a secco il veicolo con le spazzole di lavaggio.
- ▶ Sottoporre a un trattamento di pulizia preliminare i componenti molto sporchi.
- ▶ Non lucidare i dispositivi d'illuminazione con prodotti reperibili in commercio.
- ▶ Non utilizzare spazzole in fibre di polietilene.
- ▶ Utilizzare solo spazzole in fibre tessili o in espanso.

Lavaggio esterno in un autolavaggio

Retrovisori esterni



M88_00-0068-01

La scelta delle immagini è simbolica.

i Avvertenza

A seconda del tipo di veicolo e della struttura dell'impianto di lavaggio, può essere necessario staccare gli specchietti o solamente ripiegarli.



M88_00-0085-71

Prima dell'operazione di lavaggio si devono osservare i seguenti punti.

- Spegnere il motore.
- Ripiegare manualmente lo specchietto esterno facendolo ruotandolo sul perno (1) che si trova sul braccio. Con specchietti esterni a regolazione elettrica (optional), richiudere gli specchietti verso il parabrezza.
- Chiudere le botole del tetto, i finestrini e le porte.
- Estrarre la chiave di accensione.
- Chiudere a chiave il veicolo dall'esterno.

Lavaggio esterno in un autolavaggio

- Rimuovere gli elementi applicati, come per esempio il porta-biciclette sulla coda del veicolo.
- Attenersi alle istruzioni del gestore dell'impianto di autolavaggio.

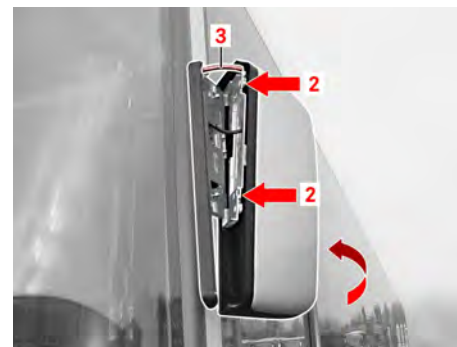

M88_00-0081-71

- ▶ Disimpegnare lo specchietto sinistro dalle due molle di fermo (2) con un movimento breve ed energico all'indietro dal bordo esterno dell'alloggiamento dello specchio.
- ▶ Dopo il lavaggio portare di nuovo gli specchi retrovisori esterni in posizione di marcia (manualmente o elettricamente).

Fari

Fari



Cautela

Danni materiali ai rivestimenti di plastica dei fari a causa della pulizia o della cura del veicolo non corrette. L'offuscamento, i punti opachi o le incrinature nella copertura comportano la riduzione della potenza luminosa o l'avarìa del faro. Di conseguenza si possono verificare situazioni di pericolo nel traffico stradale.

- ▶ Effettuare la pulizia solo con una spugna umida e detergenti non aggressivi.
1. Pulire regolarmente i rivestimenti di plastica dei fari.
 2. Effettuare la pulizia solo con una spugna umida e con detergenti non aggressivi.
 3. NON utilizzare prodotti abrasivi o panni asciutti, poiché altrimenti si graffia la superficie.
 4. Non utilizzare solventi o detergenti contenenti solventi. Le superfici NON sono resistenti ai solventi.



Avvertenza

I rivestimenti dei fari sono realizzati in materiale plastico (policarbonato) e rivestiti di vernice trasparente.



Avvertenza

I detergenti autorizzati sono reperibili presso ogni centro di assistenza OMNIplus.

Ruote in lega leggera

**Attenzione**

Pericolo di incidenti dovuti alle caratteristiche di marcia modificate del veicolo. I bulloni delle ruote danneggiati o la mancanza dei pesi di equilibratura possono provocare uno squilibrio o anche la perdita di una ruota.

- ▶ Utilizzare solo detergenti per cerchi a pH neutro che non provocano corrosione.
 - ▶ Evitare forze meccaniche eccessive durante la pulizia, eventualmente controllare i pesi di equilibratura.
1. Prestare attenzione alle avvertenze di sicurezza generali nel capitolo Norme per la cura e la pulizia (→ Pagina 7).
 2. Pulire le ruote in lega leggera periodicamente con acqua calda (idealmente con un'idropulitrice ad alta pressione) e una spugna morbida.

**Avvertenza**

Il getto d'acqua duro può danneggiare gli pneumatici.

3. Con forte sporcizia utilizzare un detergente per ruote in lega leggera.

**Avvertenza**

I detergenti non idonei possono provocare corrosione su bulloni delle ruote, molle di fermo o pesi di equilibratura.

**Avvertenza**

Per l'ordine o ulteriori informazioni rivolgersi direttamente ai costruttori Alcoa o Speedline:
 Alcoa Wheel Products Europe
 Internet:
<http://www.alcoawheels.com>
 SPEEDLINE TRUCK S.R.L.
 Internet:
<http://www.speedline-truck.com>

Sottoscocca	42
Assi con cuscinetti compatti	46

Sottoscocca

1. Prestare attenzione alle avvertenze generali nel capitolo Norme per la cura e la pulizia (→ Pagina 7).

Avvertenza

Il sottoscocca comprende tutta la parte inferiore del veicolo, sia che si tratti del pianale, dei vani ruota o dell'ossatura del sottoscocca.

Avvertenza

Il sottoscocca deve essere controllato a intervalli regolari e pulito a seconda dell'insudiciamento, ma almeno una volta all'anno in concomitanza con la manutenzione annuale. Ciò consente di individuare tempestivamente eventuali difetti o danni allo strato di rivestimento del sottoscocca e di eliminarli.

Pulizia del sottoscocca con idropulitrice ad alta pressione ad acqua calda

Avvertenza

Rimuovere il rivestimento protettivo del sottoscocca e pulirlo separatamente.

Avvertenza

Il sottoscocca è dotato di strati protettivi contro la corrosione e i colpi di pietrisco. Per non lavare via o distruggere gli strati protettivi integri, si deve effettuare la pulizia con particolare cautela, scegliendo con cura la temperatura e la pressione dell'acqua, la bocchetta di spruzzaggio e la distanza di spruzzaggio.

Avvertenza

Il sottoscocca deve essere pulito prevalentemente con acqua pura. Aggiungere del detergente solo in caso di sporcizia difficile da staccare.



Tutela ambientale

Osservare le normative sull'acqua di scarico! Pulire il veicolo solo in una postazione di lavaggio appositamente attrezzata.

1. Effettuare un controllo visivo del sottoscocca, facendo attenzione ai danni e alla presenza di strati di sporcizia bagnati e di colore anormale.

Avvertenza

Sul sottoscocca si possono accertare difetti che dopo la pulizia non sono più riconoscibili. Per esempio la mancanza di tenuta dei collegamenti delle tubazioni e dei serbatoi dell'olio, del carburante e del liquido di raffreddamento o i punti di perdita dei gruppi si possono riconoscere dalla presenza di corrosione bagnata e coperta da uno strato di sporco di colore insolito. Dopo la pulizia eliminare i difetti e i danni accertati.

- Utilizzare l'idropulitrice ad alta pressione ad acqua calda secondo le indicazioni del costruttore.

Materiale di lavoro	
Idropulitrice ad alta pressione ad acqua calda	
Fornitori	
Alfred Kärcher Vertriebs GmbH, www.kaercher.de, Tel: +49(0) 71 95-90 30	Idropulitrice ad alta pressione ad acqua calda
Wap-Reinigungssysteme GmbH & Co	Idropulitrice ad alta pressione ad acqua calda

- Se necessario, aggiungere detergente all'acqua di lavaggio secondo le indicazioni del costruttore, o immetterlo nell'opportuna concentrazione nei serbatoi dell'apparecchio.

Materiale di lavoro	
"Detergente universale" RM 55	
Informazioni di ordinazione	
A 002 986 61 71	

- Montare sulla lancia di spruzzaggio un ugello a getto piatto oppure regolare

l'angolo di spruzzaggio sull'ugello a getto variabile.

Valori di controllo	
Angolo di spruzzaggio minimo del getto piatto	25°

Avvertenza

L'angolo di spruzzaggio dell'ugello è anch'esso determinante per l'effetto di pulizia. Quanto maggiore è l'angolo di spruzzaggio di un ugello, tanto più delicata è la pulizia.

- Regolare la pressione dell'acqua, la temperatura dell'acqua e il dosaggio del detergente sull'idropulitrice ad alta pressione.

Valori di controllo	
Pressione massima ammessa dell'acqua	60 bar
Temperatura massima ammessa dell'acqua	60 °C



Cautela

Un'eccessiva pressione dell'acqua, un'eccessiva temperatura dell'acqua e un getto sbagliato possono distruggere lo strato protettivo sul sottoscocca o i componenti.



Cautela

L'aggiunta e il dosaggio dei detergenti devono essere adeguati al tipo e al grado di sporcizia nella zona da pulire. Troppo detergente ha un effetto dannoso.

- Orientare il getto verso terra o verso uno spazio libero e poi portarlo progressivamente sulla superficie da pulire rispettando la distanza di spruzzaggio massima ammessa.

Valori di controllo	
Distanza di spruzzaggio minima verso l'oggetto	30 cm

- Spruzzare a fondo con il getto lo strato di sporco sul sottoscocca.

Avvertenza

Far agire l'acqua spruzzata. A seconda del grado di sporcizia, eventualmente si può ripetere lo spruzzaggio più volte.

Avvertenza

Fare particolare attenzione ai depositi di sporcizia negli angoli e nelle cavità, nei vani ruota e sulle tubazioni, nonché tra la rampa e il sottoscocca.

8. Sciacquare lo strato di sporco sul sottoscocca con il getto ad alta pressione.

Avvertenza

Dirigere il getto ad alta pressione solo brevemente sulle giunzioni, i raccordi e nelle cavità. L'acqua che penetra in profondità, rafforzata dal detergente, può portare a una corrosione nascosta e indebolire gli elementi portanti dell'ossatura.

9. Interrompere l'alimentazione di detergente, sciacquare tutte le zone del sottoscocca con acqua pulita.

Avvertenza

I detersivi non devono asciugarsi. I residui di detergente possono danneggiare stabilmente le superfici e soprattutto le parti mobili.

10. Pulire a mano le aperture e i fori di scarico per la condensa nei tubi, nei profilati e nelle cavità, per esempio con un bastoncino.

Avvertenza

Non liberare le aperture di scarico con il getto ad alta pressione. Attraverso tali aperture devono defluire o asciugarsi l'acqua e la condensa penetrate con il lavaggio.

11. Far asciugare il sottoscocca.
12. Quindi effettuare un controllo visivo del sottoscocca.

Avvertenza

Nel controllo visivo si deve fare particolare attenzione che lo strato protettivo sia completo e integro (protezione antipietrisco) e che non vi siano danni da corrosione. Inoltre fare attenzione a danni sugli pneumatici, sui soffietti delle sospensioni pneumatiche e sui flessibili dei freni, sui manicotti di tenuta e sui cuscinetti di elementi mobili, nonché sui cavi elettrici e relativi raccordi.

Avvertenza

Eliminare correttamente i difetti e i danni eventualmente accertati, ingrassare i cuscinetti e le articolazioni. Sostituire gli pneumatici, i soffietti delle sospensioni pneumatiche e i flessibili di pressione danneggiati.

13. Effettuare una prova su strada con test dei freni, fare attenzione al funzionamento del sistema di regolazione del livello.



Avvertenza

Eliminare correttamente i difetti
eventualmente accertati.

Assi con cuscinetti compatti

Assi con cuscinetti compatti

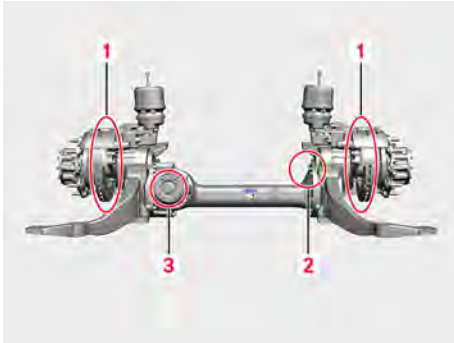

M35.15-0023-71

- Osservare anche le avvertenze nel capitolo Norme per la cura e la pulizia (→ Pagina 7).



Cautela

Non utilizzare impianti di lavaggio che spruzzino quantità eccessive di acqua sulle zone (1), (2) e (3), ad es. in caso di lavaggio eccessivo del sottoscocca.

Norme per la pulizia di superfici in cristallo e in materiale sintetico	48
Cristalli laterali, parabrezza e lunotto	49
Cristalli con rivestimento antiriflesso	50
Divisori in materiale sintetico (policarbonato)	51

Norme per la pulizia di superfici in cristallo e in materiale sintetico

Norme per la pulizia di superfici in cristallo e in materiale sintetico



M54.00-2004-71

Attenzione

Pericolo di lesioni dovuto all'inserimento involontario dell'impianto tergicristallo. In caso di operazioni di pulizia sul parabrezza:

- ▶ Disinserire l'interruttore principale della batteria (O1S01).



Cautela

I detersivi non idonei possono danneggiare i sedili dei passeggeri, le parti applicate, le superfici verniciate e il rivestimento dei cristalli.

- ▶ Osservare le indicazioni del produttore, ad esempio le schede tecniche del detergente.

Cristalli laterali, parabrezza e lunotto**Pulizia delle superfici in cristallo**

- ▶ Se richiesto dal grado di imbrattamento, pulire inizialmente il cristallo esterno con acqua e una spazzola di lavaggio.

**Cautela**

Per evitare danni sulla superficie del cristallo, la spazzola deve essere priva di particelle di sporcizia grossolane.

- ▶ Per il secondo trattamento di pulizia e per pulire il lato interno utilizzare soltanto i detergenti autorizzati.

Materiale di lavoro	
Detergente per vetri "ULMIL"	
Informazioni di ordinazione	
QEV111ADJELY	1 ℓ

Materiale di lavoro	
Panno in microfibra 180x240 mm	
Informazioni di ordinazione	
A 000 986 1462	1 pz

**Avvertenza**

Il detergente per vetri "Ulmil" può essere applicato senza diluizioni.

Detergenti per vetri per interni

- Rimuove sporcizia, grasso e macchie di nicotina alla prima applicazione.
 - Ad effetto antiappannante.
 - Non contiene fosfati.
- ▶ Applicare il detergente per vetri non diluito su un panno in microfibra e pulire il lato interno del cristallo.

Materiale di lavoro	
Detergente lavacristalli per interni	
Informazioni di ordinazione	
A 001 986 3871	500 mℓ

Cristalli con rivestimento antiriflesso

Cristalli con rivestimento antiriflesso



Cautela

L'uso di detersivi non idonei può compromettere le proprietà antiriflesso anche in modo irreparabile.

È vietato l'uso dei seguenti detersivi:

- detersivi per vetri contenenti silicone,
- alcol contenente additivi, come ad es. silicone,
- tutti i tipi di acidi,
- detersivi acidi o molto alcalini,
- detersivi contenenti fluoro,
- tutti i detersivi abrasivi.

È vietato l'uso dei seguenti materiali ausiliari:

- tutti i materiali per pulizia duri,
- lana d'acciaio o materiali in fibra d'acciaio,
- panni di carta ruvida,
- lame,
- spugne o polvere abrasive.

Pulizia

Utilizzare panni in microfibra; i panni sono lavabili e riutilizzabili.

- ▶ Versare il detersivo per vetri "Ulmil" su un panno in microfibra.
- ▶ Pulire la superficie di vetro.

Materiale di lavoro	
Detersivo per vetri "ULMIL"	
Informazioni di ordinazione	
QEV111ADJELY	1 ℓ

Materiale di lavoro	
Panno in microfibra 180x240 mm	
Informazioni di ordinazione	
A 000 986 1462	1 pz

Materiale di lavoro	
Panno Scotch-Brite High Performance	
Fornitori	
3M Deutschland GmbH, www.3m.com	Panno in microfibra 3M

Materiale di lavoro	
Panno Spontex Microfibre Cleaning	
Fornitori	

Materiale di lavoro	
MAPA GmbH, www.Spontex.de	Panno in microfibra Spontex

Divisori in materiale sintetico (policarbonato)

Divisori in materiale sintetico (policarbonato)

 **Cautela**

Non utilizzare sostanze chimiche; queste sostanze ammorbidiscono la superficie dei cristalli in materiale sintetico, lasciando un alone permanente sulla superficie.

È vietato l'uso dei seguenti detergenti:

- composti alcolici con una percentuale di alcol superiore al 5%,
- alcol, benzina solvente, diluenti,
- acetone,
- tutti i detergenti abrasivi.

Pulizia delle superfici in cristallo **Cautela**

L'uso di strumenti di pulizia duri, tra cui ad es. lana d'acciaio, panni di carta ruvida e spugne abrasive possono danneggiare la superficie del cristallo. L'uso di questi materiali è vietato.

Pulizia con panno in microfibra. Le fibre sottili del panno in microfibra trattengono

bene le particelle di sporcizia, che non possono così graffiare la superficie. Lavare regolarmente il panno con acqua calda.



M67.10-0076-71

- Spruzzare il detergente per materiale sintetico non diluito su un panno in microfibra e pulire la superficie di cristallo.
- ▶ Se necessario, ripassare il cristallo in materiale sintetico con un panno in microfibra asciutto.

Materiale di lavoro

Detergente per materiali sintetici "Cristalli in policarbonato"

Materiale di lavoro**Informazioni di ordinazione**

A 002 986 5171 12	500 ml
-------------------	--------

Materiale di lavoro

Detergente per materiali sintetici "Cristalli in policarbonato"

Informazioni di ordinazione

A 002 986 5171 13	1.000 ml
-------------------	----------

Materiale di lavoro

Panno in microfibra 40x40 mm

Informazioni di ordinazione

QEV111AE8AA3	1 pz
--------------	------

Materiale di lavoro

Panno in microfibra 30x35 mm

Informazioni di ordinazione

QEV111ADMR1	1 pz
-------------	------

C

Cura dei cristalli

Cristalli con rivestimento antiriflesso	50
Divisori in materiale sintetico (policarbonato)	51
Norme per la pulizia di superfici in cristallo e in materiale sintetico	48

Cura dei vetri

cristalli laterali, parabrezza e lunotto	49
--	----

Cura e pulizia

Rimessaggio del veicolo	9
-----------------------------------	---

E

Esterni

autolavaggio	37
fari	38
Prescrizioni, avvertenze e istruzioni di pulizia per l'assorbitore di corrente	36
Ruote in lega leggera	39

I

Interni

avvertenze per la pulizia dei soffitti interni	28
Moquette agugliata	23
pulizia degli elementi in plastica	31
Rivestimenti del pavimento	30
Rivestimenti e parti imbottite	12
rivestimenti in microfibra	24
Rivestimenti in pelle	20
Rivestimenti in tessuto	15
rivestimenti in velluto Dinamica	26
soffitto interno CC 500 e TC 500	29
stoffe a tessitura liscia	18
tipi di macchie, istruzioni per il trattamento	13

M

Manutenzione

Rimessaggio del veicolo	9
-----------------------------------	---

N

Norme per la cura e la pulizia

Norme per la cura e la pulizia	7
--	---

P

Parte inferiore

Assi con cuscinetti compatti	46
Sottoscocca	42

Pulizia delle superfici

Abitacolo	4
---------------------	---

R

Regolamento REACH (Regolamento UE sulle sostanze chimiche)

Rimessaggio

Rimessaggio del veicolo

T

Toilette

dispenser di sapone	33
-------------------------------	----